

# Fundament DM423



Fundament är tillverkade av betong med uppstickande gängstång och kabelgenomföring på två sidor. Fundamenten passar bland annat till stolpar och master.

Artikelnummer	Benämning	E-nr
ST3416	DM423	77 800 25

## Tekniska specifikationer

Höjd	2300 mm
Bas	550 x 550 mm
Gängstång	4 st M24
Gängstång (CC)	400 mm
Vikt	1087 kg
Åtdragningsmoment fundamentsbultar	778 Nm

## Allmänna anvisningar

**Markstabilitet:**  
93,6 kNm

**Betong:**  
C35/45 VCT 0,45  
Exponeringsklass: XC4

**Armering:**  
Stänger och byglar K500C-T

**Fundamentsättning:**  
Fyllning och packning enligt  
AMA anläggning 17 CEB.53

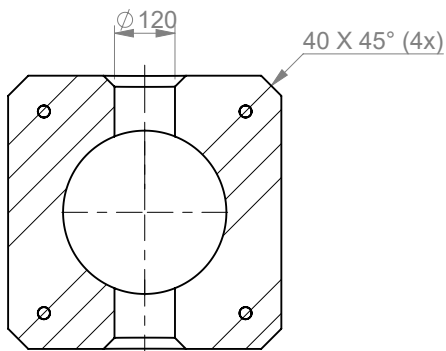
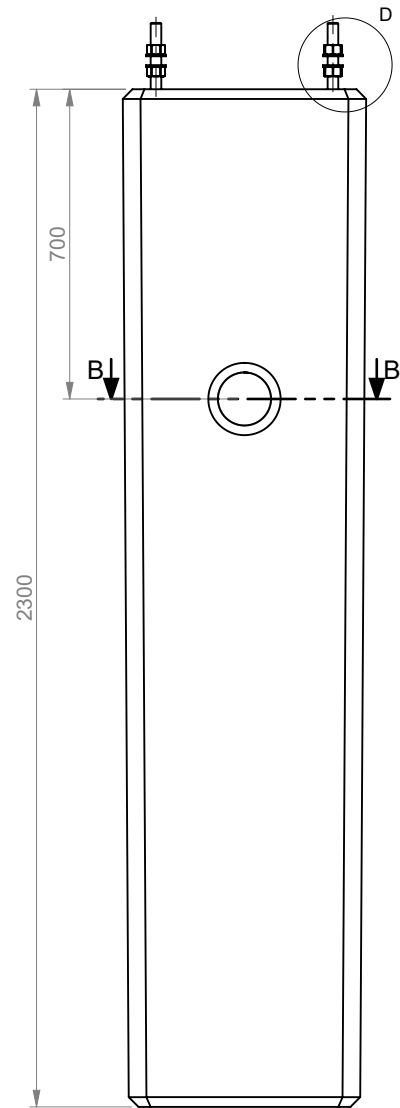
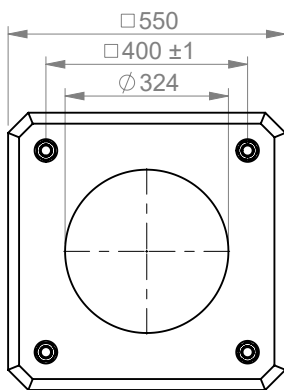

SECTION B-B

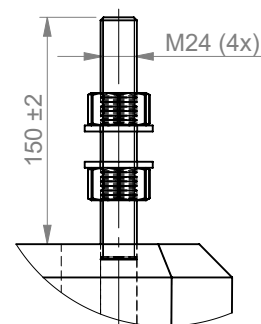

DETAIL D  
SCALE 1 : 5

	Benämning	DM423	Date	2020-03-11	
	Art Nr	ST3416 / 7780025	First angle	Rev	