

Fundament DM416

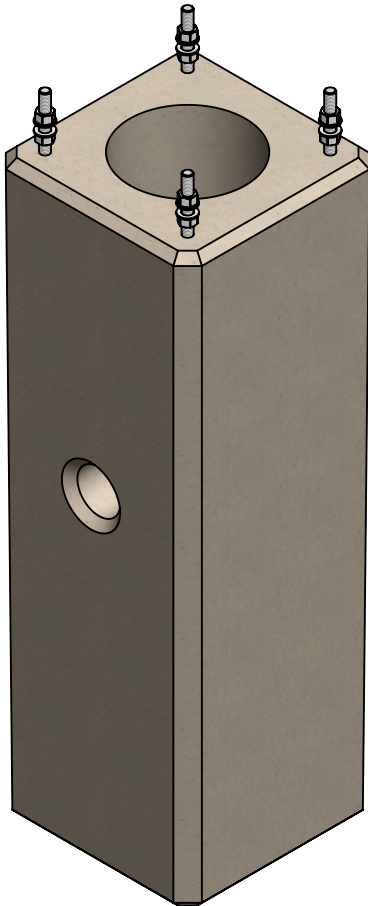

Fundament är tillverkade av betong med uppstickande gängstång och kabelgenomföring på två sidor. Fundamenten passar bland annat till stolpar och master.

Artikelnummer	Benämning	E-nr
ST3413	DM416	77 800 19

Tekniska specifikationer

Höjd	1600 mm
Bas	550 x 550 mm
Gängstång	4 st M24
Gängstång (CC)	400 mm
Vikt	772 kg
Åtdragningsmoment fundamentsbultar	778 Nm

Allmänna anvisningar

Markstabilitet:
46,7 kNm

Betong:
C35/45 VCT 0,45
Exponeringsklass: XC4

Armering:
Stänger och byglar K500C-T

Fundamentsättning:
Fyllning och packning enligt
AMA anläggning 17 CEB.53

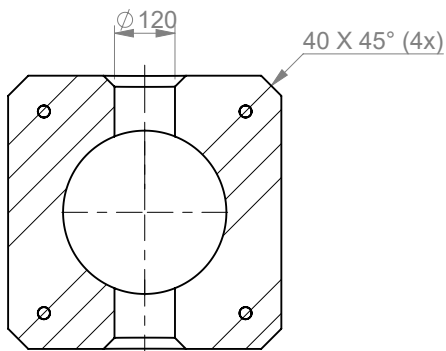
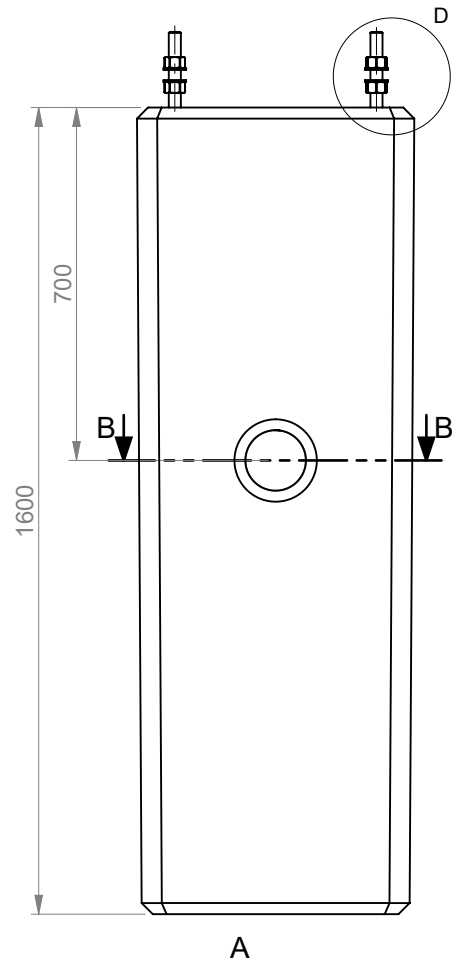
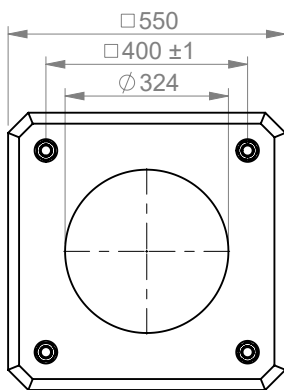

SECTION B-B

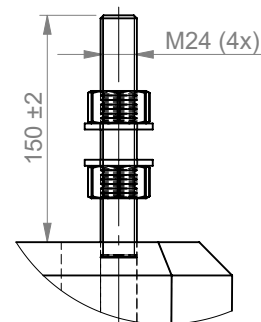

DETAIL D
SCALE 1 : 5

	Benämning	DM416	Date	2020-03-11	
	Art Nr	ST3413 / 7780019	First angle	Rev	