

Fundament DM317

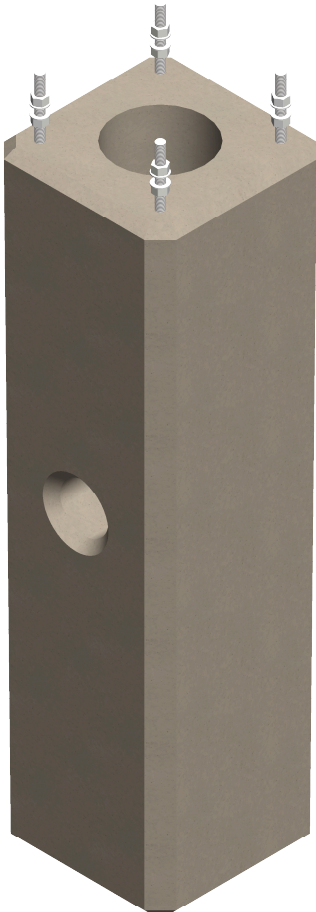

Fundament är tillverkade av betong med uppstickande gängstång och kabelgenomföring på två sidor. Fundamenten passar bland annat till stolpar och master.

Artikelnummer	Benämning	E-nr
ST3411	DM317	77 800 16

Tekniska specifikationer

Höjd	1700 mm
Bas	430 x 430 mm
Gängstång	4 st M20
Gängstång (CC)	300 mm
Vikt	617 kg
Åtdragningsmoment fundamentsbultar	450 Nm

Allmänna anvisningar

Markstabilitet:
43,8 kNm

Betong:
C35/45 VCT 0,45
Exponeringsklass: XC4

Armering:
Stänger och byglar K500C-T

Fundamentsättning:
Fyllning och packning enligt
AMA anläggning 17 CEB.53

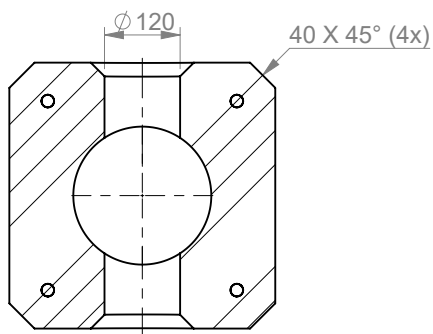
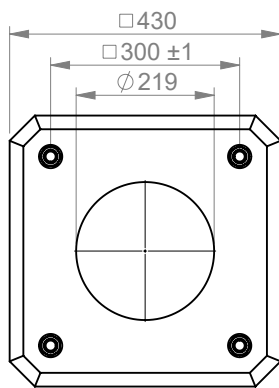

SECTION B-B

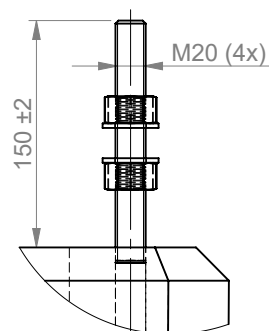
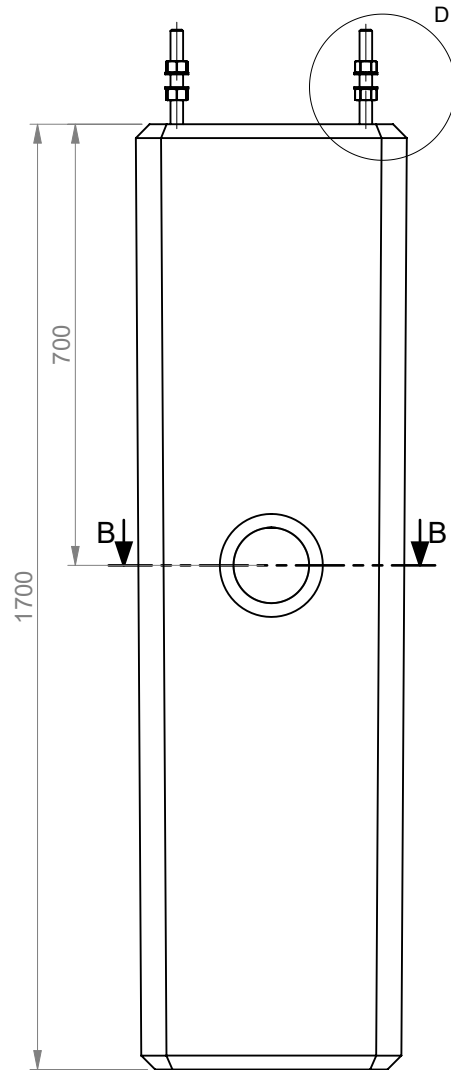

DETAIL D
SCALE 1 : 5

	Benämning	DM317	Date	2020-03-11	
	Art Nr	ST3411 / 7780016	First angle	Rev	